

Vostro 3267/3268

Quick Start Guide

Hurtig startguide
Pikaopas
Hurtigstart
Snabbstartguide



1 Connect the keyboard and mouse

Tiislut tastatur og mus
Liitä näppäimistö ja hiiri
Slik kobler du til tastaturet og musa
Anslut tangentbordet och musen

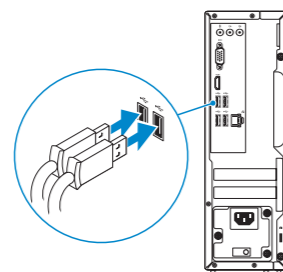

2 Connect the network cable — optional

Tiislut netværkskablet — valgfrit
Liitä verkkokaapeli — valinnainen
Slik kobler du til netverkskabelen — tilleggststyr
Anslut nätverkscabeln — valfritt

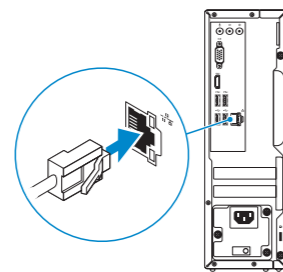

3 Connect the display

Tiislut skjærmen
Liitä näyttö
Slik kobler du til skjærmen
Anslut bildskærmen

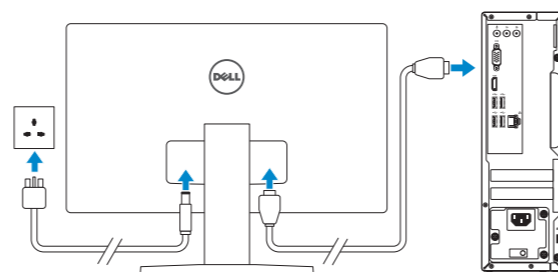

- NOTE:** If you ordered your computer with a discrete graphics card, connect the display to the discrete graphics card.
- BEMÆRK:** Hvis du bestilte din computer med et diskret grafikort, tiislut skjærmen til det diskrete grafikort.
- HUOMAUTUS:** Jos tilasit tietokoneen erillisellä näyttöohjainkortilla, liitä näyttö erilliseen näyttöohjainkorttiin.
- MERK:** Hvis du bestilte et diskret grafikort sammen med datamaskinen, må du koble skjærmen til det diskrete grafikortet.
- ANMÄRKNING:** Om du beställde datorn med ett separat grafikort ansluter du bildskærmen till det separata grafikortet.

4 Connect the power cable and press the power button

Tiislut strømkablet og tryk på tænd/sluk-knappen.
Kytke virtajohto ja paina virtapainiketta
Slik kobler du til strømkabelen og trykker på strømknappen
Anslut strømkabeln och tryck på strömbrytaren

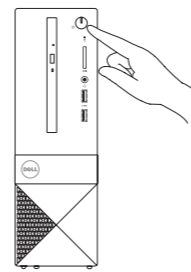
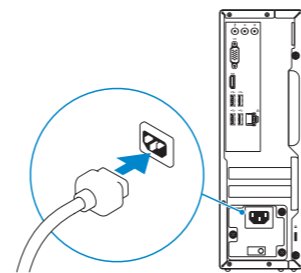

5 Finish Windows 10 setup

Afslut installation af Windows 10 | Suorita Windows 10 -asennus loppuun
Fullfør Windows 10-oppsettet | Slutför Windows 10-inställningen



Connect to your network
Opret forbindelse til netværket
Muodosta verkkoyhteys
Koble deg til nettverket ditt
Anslut till ditt nätverk

- NOTE:** If you are connecting to a secured wireless network, enter the password for the wireless network access when prompted.
- BEMÆRK:** Hvis du tiislutter til et sikret trådløst netværk, indtast adgangskoden til det trådløse netværk når du bliver bedt om det.
- HUOMAUTUS:** Jos muodostat yhteyttä suojattuun langattomaan verkkoon, anna langattoman verkon salasana kun sitä pyydetään.
- MERK:** Hvis du skal koble til deg et sikkert trådløst netværk, skal du angi passordet som brukes for å få tilgang til det trådløse netværket, når du blir bedt om det.
- ANMÄRKNING:** Om du ansluter till ett säkert trådlöst nätverk, ange lösenordet för trådlös nätverksåtkomst när du ombeds göra det.



Sign in to your Microsoft account or create a local account
Log på din Microsoft-konto eller opret en lokal konto
Kirjautu Microsoft-tillillesi tai luo paikallinen tili
Logg inn på Microsoft-kontoen din eller opprett en lokal konto
Logga in till ditt Microsoft-konto eller skapa ett lokalt konto

Product support and manuals
Produktsupport og manualer
Tuotetuki ja käyttöoppaat
Produktsøttee og -håndbøker
Produktsupport och handböcker

Dell.com/support
Dell.com/support/manuals
Dell.com/support/windows

Contact Dell
Kontakt Dell | Ota yhteyttä Dellin
Kontakt Dell | Kontakta Dell

Dell.com/contactdell

Regulatory and safety
Lovgivningsmessig og sikkerhed | Säädöstenmukaisuus ja turvallisuus
Lovpålagte forhold og sikkerhet | Reglering och säkerhet

Dell.com/regulatory_compliance

Regulatory model
Regulatorisk model | Säädösten mukainen malli
Regulerende modell | Regleringsmodell

D13S

Regulatory type
Regulatorisk type | Säädösten mukainen tyyppi
Regulerende type: | Regleringstyp

D13S002

Computer model
Computermodell | Tietokoneen malli
Datamaskinmodell | Datormodell

Vostro 3267/3268



028MRKA00

Create recovery media for Windows

Opret genoprettelsesmedie for Windows

Luo Windowsin palautusmedia

Opprett gjenopprettingsmedie for Windows

Skapa återställningsmedia för Windows

In Windows search, type Recovery, click Create a recovery media, and follow the instructions on the screen.

I Windows-søgning, skriv **Recovery** (Genoprettelse), klik på **Create a recovery media** (Opret et genoprettelsesmedie), og følg instruktionerne på skærmen.

Kirjoita Windows-hakuun **Palautus**, napsauta **Luo palautuslevy** ja noudata näytön ohjeita.

Skriv **Recovery** (Gjenoppretting) i Windows-søk, klikk på **Create a recovery media** (Opprett et gjenopprettingsmedium), og følg instruksjonene på skjermen.

Utgå från Windows Search och skriv in **Återställning**, klicka på **Skapa återställningsmedia** och följ anvisningarna på skärmen.

Locate Dell apps

Find Dell-apps | Paikanna Dell-sovellukset

Finn Dell-apper | Leta redan på dina Dell-appar



Dell Product Registration

Register your computer

Registrer computeren

Rekisteröi tietokone

Registrer datamaskinen din

Registrera din dator



Dell SupportAssist

Check and update your computer

Tjek og opdater din computer

Tarkista ja päivitä tietokoneesi

Kontroller og oppdater datamaskinen

Kontrollera och uppdatera din dator

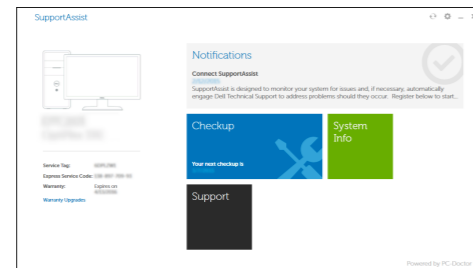

Features

Egenskaber | Ominaisuudet | Funksjoner | Funktionen

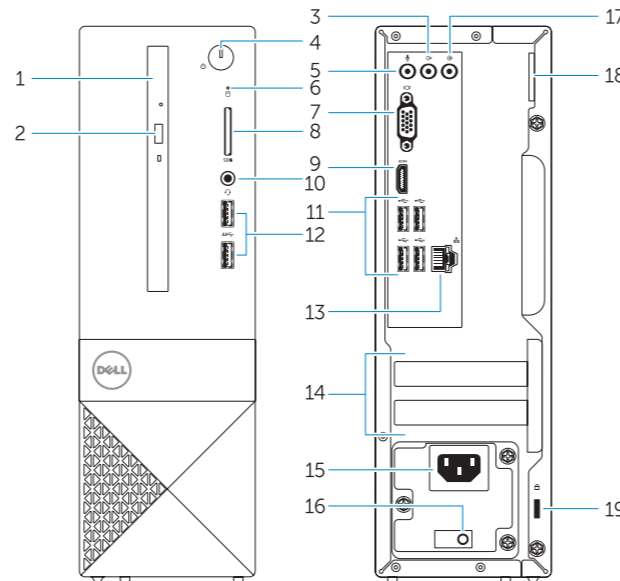

1. Optical drive
2. Optical drive eject button
3. Line-out port
4. Power button
5. Microphone port
6. Hard drive activity light
7. VGA port
8. Memory card reader
9. HDMI port
10. Headset port
11. USB 2.0 ports
12. USB 3.0 ports
13. Network port
14. Expansion card slots

1. Optisk drev
2. Udskubningsknap til optisk drev
3. Port til udgående linje
4. Strømknap
5. Mikrofonport
6. Indikator for harddiskaktivitet
7. VGA-port
8. Hukommelseskortlæser
9. HDMI-port
10. Headset-port
11. USB 2.0-porte
12. USB 3.0-porte
13. Netværksport
14. Slot til udvidelseskort

15. Power connector port
16. Power supply diagnostic light
17. Line-in connector
18. Padlock ring
19. Security cable slot

15. Strømtikport
16. Diagnosticeringsindikator for strømforsyning
17. Stik til indgående linje
18. Øje til hængelås
19. Slot til sikkerhedskabel

1. Optinen asema
2. Optisen aseman poistopainike
3. Lähtöliitäntäportti
4. Virtapainike
5. Mikrofoniliitäntä
6. Kiintolevyn toimintavalo
7. VGA-portti
8. Muistikortinlukija
9. HDMI-portti
10. Kuulokeliitäntä
11. USB 2.0 -portit
12. USB 3.0 -portit
13. Verkkoportti
14. Laajennuskorttipaikat

1. Optisk stasjon
2. Utløserknap for optisk stasjon
3. Linje ut-port
4. Strømknap
5. Mikrofonport
6. Aktivitetslampe for harddisk
7. VGA-port
8. Minnekortleser
9. HDMI-port
10. Hodetelefonport
11. USB 2.0-porter
12. USB 3.0-porter
13. Nettverksport
14. Utvidelseskortspor

15. Virtaliitäntä
16. Virtalähteen diagnostiikkamerkkivalo
17. Linjatulolitin
18. Riippulukkoreenkaat
19. Suojakaapelin paikka

15. Strømkontaktport
16. Diagnoselys for strømforsyning
17. Kontakt for inngående linje
18. Hengelåsring
19. Spor til sikkerhetskabel

1. Optisk enhet
2. Utmatningsknap för optisk enhet
3. Linjeutgångsport
4. Strömbrytare
5. Mikrofonport
6. indikator för harddiskaktivitet
7. VGA-port
8. Minneskortläsare
9. HDMI-port
10. Hörlursport
11. USB 2.0-portar
12. USB 3.0-portar
13. Nätverksport
14. Kortplatser för expansionskort

15. Nätkontaktport
16. Diagnoslampa för strömförsörjning
17. Linjeingångskontakt
18. Hänglåsring
19. Plats för kabellås